

studio

INSTALLATIONSHANDBOK



YOURS IS HERE

studio

INSTALLATIONSHANDBOK

Modell PP39L

Obs, viktigt och varningar

 **OBS!** Kommentarer av den här typen innehåller viktig information som hjälper dig att få ut det mesta av datorn.

 **VIKTIGT! VIKTIGT** anger antingen risk för skada på maskinvara eller förlust av data och förklarar hur du kan undvika problemet.

 **WARNING!** En **WARNING** visar på en potentiell risk för egendoms-, personskador eller dödsfall.

Om du har köpt en Dell n Series-dator gäller inte den information i detta dokument som rör operativsystemet Microsoft® Windows®.

Informationen i det här dokumentet kan komma att ändras.

© 2010 Dell Inc. Med ensamrätt.

Återgivning av detta material i någon form utan skriftligt tillstånd från Dell Inc. är strängt förbjuden.

Varumärken som används i denna text: *Dell*, *DELL*-logotypen, *YOURS IS HERE*, *Solution Station* och *DellConnect* är varumärken som tillhör Dell Inc.; *Intel*, *Pentium* och *Celeron* är registrerade varumärken och *Core* är ett varumärke som tillhör Intel Corporation i USA och/eller andra länder; *Microsoft*, *Windows*, *Windows Vista* och *Windows Vista* startknappslogotyp är antingen varumärken eller registrerade varumärken som tillhör Microsoft Corporation i USA och/eller andra länder; *Blu-ray Disc* är ett varumärke som tillhör Blu-ray Disc Association; *Bluetooth* är ett registrerat varumärke som ägs av Bluetooth SIG, Inc. och används av Dell under licens.

Andra varumärken och varunamn kan förekomma i dokumentet och hänvisar då antingen till respektive ägares märken och märkesnamn eller produkter. Dell Inc. fransäger sig allt ägarintresse av andra varumärken än sina egna.

Februari 2010

Artikelnummer 70X1P

Rev. A00

Innehåll

Ställa in din bärbara Studio-dator	5	Multimediakontrolltangenter	32
Innan du ställer in datorn	5	Bildskärmens funktioner	34
Anslut nätadaptern	6	Använda pekskärmen (tillval)	36
Anslut nätverkskabeln (valfritt)	7	Använda den optiska enheten	40
Tryck på strömbrytaren	8	Ta bort och sätta tillbaka batteriet	42
Installera Microsoft Windows	9	Programvarufunktioner	44
Skapa systemåterställningsmedia (rekommenderat)	10	Sensor för fritt fall	45
Installera SIM-kortet (tillval)	12	Dell Dock	46
Aktivera eller inaktivera trådlöst (tillval)	14	Dell DataSafe Online Backup	47
Anslut till Internet (tillval)	16	Lösa problem	48
Använda din bärbara Studio-dator	20	Problem med pekskärmen	48
Sett från höger	20	Pipkoder	49
Sett från vänster	24	Problem med nätverk	50
Datorns basplatta	28	Problem med strömförsörjningen	51
Pekskivegester	30	Problem med minne	52
		Problem med låsningar och programvara	53

Innehåll

Använda supportverktyg	55	Returnera produkter för garantireparation eller ekonomisk ersättning	74
Dell Support Center	55	Innan du ringer.	75
Mina hämtningar från Dell	56	Kontakta Dell	76
Systemmeddelanden	56	Hitta mer information och resurser	78
Felsökare för maskinvara	58	Specifikationer	80
Dell Diagnostics	59	Bilaga	93
Återställa operativsystemet	63	Om Macrovision-produkter.	93
Systemåterställning.	64	Information för NOM, eller den officiella mexikanska standarden (Endast för Mexiko)	94
Dell DataSafe Local Backup.	65	Index	95
Systemåterställningsmedia	67		
Dell Factory Image Restore	68		
Få hjälp	70		
Teknisk support och kundtjänst	71		
DellConnect	71		
Onlinetjänster.	72		
Automatisk orderuppföljningstjänst.	73		
Produktinformation	73		

Ställa in din bärbara Studio-dator

Det här avsnittet ger dig information om hur du ställer in din bärbara Studio 1555/1557/1558-dator.

Innan du ställer in datorn

Välj en plats för datorn som ger tillgång till en strömkälla, tillräcklig ventilering och en jämn yta att placera datorn på.

Om luftcirkulationen hindras runt din bärbara dator kan den överhettas. För att förhindra överhettning ska du försäkra dig om att du lämnar ett utrymme på minst 10,2 cm (4 tum) bakom datorn och minst 5,1 cm (2 tum) på alla andra sidor. Placera aldrig datorn i ett slutet utrymme, som ett skåp eller en låda när den är påslagen.

 **WARNING!** För inte in föremål i luftventilerna, och se till att de inte blockeras eller blir dammiga. Placera inte din Dell™-dator där luftcirkulationen är dålig, till exempel i en stängd portfölj, eller på textilier, till exempel på en matta, när den är påslagen. Om luftcirkulationen hindras kan datorn skadas eller fatta eld eller så kan datorns prestanda minska. Fläkten går igång när datorn blir för varm. Fläktljudet är helt normalt och innebär inte att det är fel på fläkten eller datorn.

 **VIKTIGT!** Om du ställer eller staplar tunga eller spetsiga föremål på datorn kan du orsaka bestående skada på datorn.

Anslut nätadaptern

Anslut nätadaptern till datorn och anslut den sedan till ett eluttag eller överspänningskydd.

⚠ WARNING! Nätadaptern passar i vägguttag i hela världen. Strömkontakter och eluttagslister är emellertid olika i olika länder. Om du använder felaktiga sladdar eller kopplar sladdar eller kontaktdosor på fel sätt, kan brand eller bestående skada på utrustningen uppstå.

🔪 OBS! Anslut nätsladden ordentligt till nätadaptern och kontrollera att lampan på adaptern lyser när du slår på strömmen.

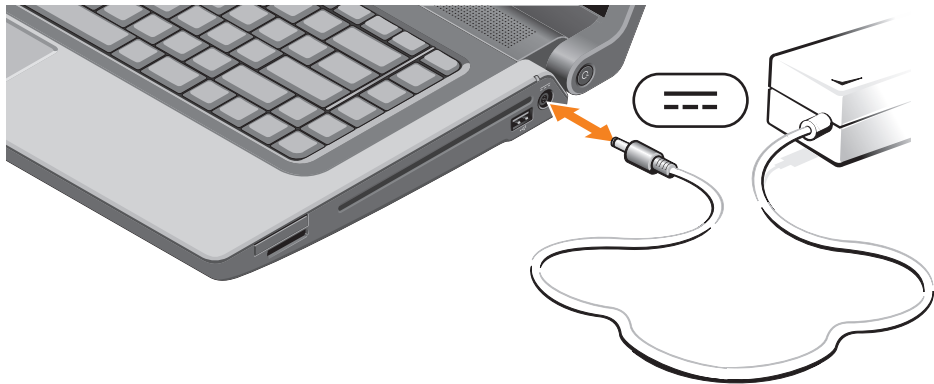

Ställa in din bärbara Studio-dator

Tryck på strömbrytaren



Installera Microsoft Windows

Din Dell-dator är förkonfigurerad med operativsystemet Microsoft® Windows®. Om du installerar Microsoft Windows för första gången följer du instruktionerna på skärmen. Stegen är obligatoriska och kan ta lite tid att slutföra. Windows installationsskärmar tar dig igenom flera olika steg, bland annat att acceptera licensavtal, ange inställningar och skapa en Internet-anslutning.

 **VIKTIGT! Avbryt inte konfigurationen av operativsystemet. Det kan göra datorn oanvändbar och du måste installera om operativsystemet.**

 **OBS!** För optimala datorprestanda rekommenderas det att du hämtar och installerar senaste BIOS och drivrutiner som finns tillgängliga för datorn på support.dell.com.

 **OBS!** Mer information om operativsystemet och funktioner hittar du på support.dell.com/MyNewDell.

Skapa systemåterställningsmedia (rekommenderat)

 **OBS!** Det rekommenderas att du skapar systemåterställningsmedia så snart som du konfigurerat Microsoft Windows.

Systemåterställningsmedia kan användas för att återställa datorn till driftläget den befann sig i när du köpte den, samtidigt som datafiler bevaras (utan att du behöver använda *operativsystemskivan*). Du kan använda systemåterställningsmediet om ändringar i maskinvara, programvara, drivrutiner eller andra systeminställningar har gjort att datorn inte längre fungerar som önskat.

Följande krävs för att skapa systemåterställningsmediet:

- Dell DataSafe Local Backup
- USB-minne med en kapacitet på minst 8 GB eller DVD-R/DVD+R/Blu-ray Disc™

 **OBS!** Dell DataSafe Local Backup stöder inte återskrivningsbara skivor.

Så här skapar du ett systemåterställningsmedia:

1. Kontrollera att nätadaptern är ansluten (se "Anslut nätadaptern" på sidan 6).
2. Sätt i skivan eller USB-minnet i datorn.
3. Klicka på **Start**  → **Program** → **Dell DataSafe Local Backup**.
4. Klicka på **Skapa återställningsmedia**.
5. Följ anvisningarna på skärmen.

 **OBS!** Information om hur du använder systemåterställningsmedia finns i "Systemåterställningsmedia" på sidan 67.

Installera SIM-kortet (tillval)

 **OBS!** Du behöver inte installera ett SIM-kort om du använder ett EVDO-kort för att ansluta till Internet.

Om du installerar ett SIM-kort (Subscriber Identity Module) på datorn så kan du ansluta till Internet. För att komma åt Internet måste du vara inom nätverket från din mobiltelefonsleverantör.

Installera SIM-kortet:

1. Stäng av datorn.
2. Ta bort batteriet (se "Ta bort och sätta tillbaka batteriet" på sidan 42).
3. Skjut in SIM-kortet i SIM-kortplatsen som sitter i batterifacket.
4. Sätt tillbaka batteriet (se "Ta bort och sätta tillbaka batteriet" på sidan 42).
5. Slå på datorn.

Ta bort SIM-kortet genom att trycka på och mata ut SIM-kortet.

Ställa in din bärbara Studio-dator

1 batterifack

2 SIM-kortplats

3 SIM-kort

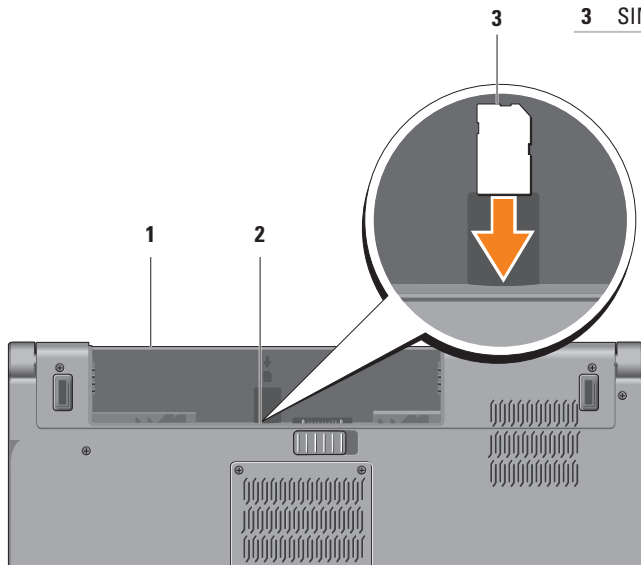

Aktivera eller inaktivera trådlöst (tillval)

 **OBS!** Den trådlösa funktionen finns endast på din dator om du beställde ett WLAN-kort vid inköpstillfället. Mer information om de kort som stöds av datorn finns i "Specifikationer" på sidan 80.

Att aktivera trådlöst:

1. Kontrollera att datorn är avstängd.
2. Tryck på tangenten för trådlöst  på tangentbordet.
En bekräftelse på ditt val visas på skärmen.

Trådlöst aktiverat



Trådlöst inaktiverat



Att inaktivera trådlöst:

Tryck på tangenten för trådlöst  på tangentbordet igen för att stänga av all radio.

 **OBS!** Med tangenten för trådlöst kan du snabbt stänga av trådlös radio (Wi-Fi och Bluetooth®), som när du är ombedd att stänga av all trådlös radio på ett flygplan.



Anslut till Internet (tillval)

Innan du kan ansluta till Internet måste du ha ett externt modem eller en nätverksanslutning och en Internet-leverantör (ISP).

Om du inte beställde ett externt USB-modem eller en WLAN-adapter kan du köpa dessa på www.dell.com.

Skapa en kabelanslutning

- Om du använder en uppringd anslutning ska du ansluta en telesladd till det valfria externa USB-modemet och till telejacket i väggen innan du konfigurerar Internet-anslutningen.
- Om du använder DSL- eller kabel/satellit-modemanslutning kontaktar du din Internet-leverantör eller mobiltelefonsleverantör för installationsanvisningar.

För att slutföra inställningen av den kabelbaserade anslutningen följer du anvisningarna i "Konfigurera Internet-anslutningen" på sidan 18.

Ställa in en trådlös anslutning

 **OBS!** Om du installerar en trådlös router läser du dokumentationen som levererades med routern.

Du måste ansluta till din trådlösa router innan du kan använda din trådlösa Internet-anslutning.

Ställa in anslutningen med en trådlös router:

Windows® 7

1. Kontrollera att trådlöst är aktiverat på datorn (se "Aktivera eller inaktivera trådlöst" på sidan 14).
2. Spara och stäng alla öppna filer och avsluta alla öppna program.
3. Klicka på **Start**  → **Kontrollpanelen**.
4. Skriv in `nätverk` i sökrutan och klicka sedan på **Nätverks- och delningscenter** → **Anslut till ett nätverk**.
5. Följ instruktionerna på skärmen för att fullborda installationen.

Windows Vista®

1. Kontrollera att trådlöst är aktiverat på datorn (se "Aktivera eller inaktivera trådlöst" på sidan 14).
2. Spara och stäng alla öppna filer och avsluta alla öppna program.
3. Klicka på **Start**  → **Anslut till**.
4. Följ instruktionerna på skärmen för att fullborda installationen.

Konfigurera Internet-anslutningen



Internet-leverantörer (ISP) och vad de erbjuder varierar. Kontakta din Internet-leverantör för erbjudanden i ditt land.

Om du inte kan ansluta till Internet men har lyckats ansluta någon gång tidigare kan Internet-leverantören ha problem med sin tjänst. Kontakta Internet-leverantören och hör efter hur det står till med tjänsten eller försök igen senare.



Ha informationen från Internet-leverantören klar. Om du inte har en Internet-leverantör kan du använda guiden **Anslut till Internet** för att skaffa en.

Konfigurera din Internet-anslutning:

Windows 7

1. Spara och stäng alla öppna filer och avsluta alla öppna program.
 2. Klicka på **Start**  → **Kontrollpanelen**.
 3. Skriv in `nätverk` i sökrutan och klicka sedan på **Nätverks- och delningscenter** → **Skapa en ny anslutning eller ett nytt nätverk** → **Anslut till Internet**.
Fönstret **Anslut till Internet** visas.
-  **OBS!** Om du inte vet vilken typ av anslutning du ska välja klickar du på **Hjälp mig att välja** eller så kontaktar du din Internet-leverantör.
4. Följ instruktionerna på skärmen och använd installationsinformationen från din Internet-leverantör för att slutföra konfigurationen.

Windows Vista

1. Spara och stäng alla öppna filer och avsluta alla öppna program.
 2. Klicka på **Start**  → **Kontrollpanelen**.
 3. Skriv in **nätverk** i sökrutan och klicka sedan på **Nätverks- och delningscenter** → **Skapa en anslutning eller ett nätverk** → **Anslut till Internet**.
Fönstret **Anslut till Internet** visas.
-  **OBS!** Om du inte vet vilken typ av anslutning du ska välja klickar du på **Hjälp mig att välja** eller så kontaktar du din Internet-leverantör.
4. Följ instruktionerna på skärmen och använd installationsinformationen från din Internet-leverantör för att slutföra konfigurationen.

Använda din bärbara Studio-dator

Det här avsnittet ger dig information om de funktioner som finns tillgängliga på den bärbara Studio 1555/1557/1558-datorn.

Sett från höger

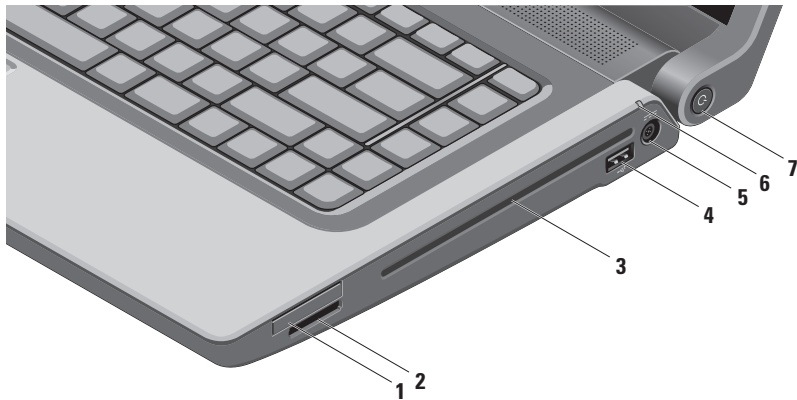

1 ExpressCard-kortplats — Tillhandahåller stöd för extra minne, trådbunden och trådlös kommunikation, multimedia och säkerhetsfunktioner. Kortet stödjer 34 mm ExpressCard-kort.

OBS! ExpressCard-kortplatsen kan endast användas med ExpressCard-kort. Den stödjer INTE PC Card-kort.

OBS! Datorn levereras med ett tomt plastkort på ExpressCard-kortplatsen. Tomma kort skyddar lediga kortplatser mot damm och föroreningar. Spara det tomma kortet så att du kan använda det när du inte har något ExpressCard-kort på platsen. Det är inte säkert att tomma kort från andra datorer passar din dator.

2 SD/MMC - MS/Pro **8-i-1 mediakortläsare** — Ger dig möjlighet att snabbt och bekvämt visa och dela digitala bilder, musik, video och dokument som är lagrade på följande digitala minneskort:

- SD-minneskort (Secure Digital)
- SDIO-kort (Secure Digital Input/Output)
- SDHC-kort (Secure Digital High Capacity)
- SDHD-kort (Secure Digital High Density)
- Memory Stick
- Memory Stick PRO
- Multimediekort (MMC)
- xD-bildkort (typ M och H)

OBS! Datorn levereras med ett tomt plastkort på mediakortplatsen. Tomma kort skyddar lediga kortplatser mot damm och föroreningar. Spara det tomma kortet så att du kan använda det när du inte har något kort på kortplatsen. Det är inte säkert att tomma kort från andra datorer passar din dator.

- 3 Optisk enhet** — Spelar upp eller in cd-, dvd- och Blu-ray Disc-skivor (tillval). Försäkra dig om att du sätter i skivan med den tryckta sidan uppåt.

 **WARNING!** Använd inte skivor som inte är av standardform eller -format (inklusive mini-cd och mini-dvd), det kan skada enheten.

Placera skivan i mitten av skivfacket, med etiketten vänd uppåt och tryck försiktigt in skivan i facket. Enheten drar automatiskt in skivan och börjar läsa innehållet.

- 4**  **USB 2.0-kontakt** — Ansluts till USB-enheter som mus, tangentbord, skrivare, extern hårddisk eller MP3-spelare.
-

- 5**  **Nätadapterkontakt** — Här ansluter du nätadaptern för att ge datorn ström och ladda batteriet.
-

- 6**  **Batteriindikator** — Lyser med fast sken eller blinkar för att visa batteriets laddningsstatus. Indikatorn visar följande lägen när datorn strömförsörjs av nätadaptern:

- Fast vitt sken — Batteriet laddas.
- Av — Batteriet är helt laddat.

batteriet:





- Av — Batteriet är tillräckligt laddat eller så är datorn avstängd.
 - Fast gult — Batteriladdningen är låg.
-

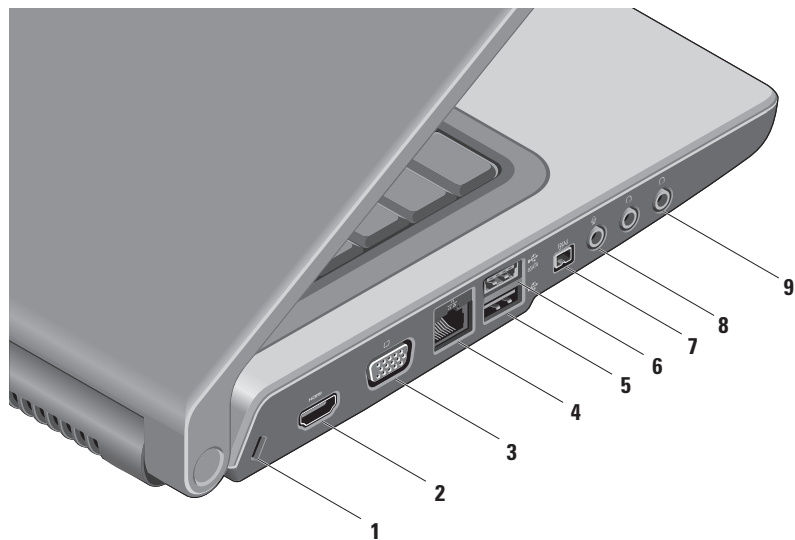

- 7**  **Strömbrytare och lampa** — Slår på eller av datorn när den trycks in. Lampan i knappen visar följande strömsituationer:

- Fast vitt sken — Datorn är på.
 - Blinkande vitt — Datorn är i vänteläge.
 - Av — Datorn är av eller i viloläge.
-

Sett från vänster



-
- 1 Plats för kabellås** — Här kan du ansluta en kommersiellt tillgänglig säkerhetskabel till datorn.
OBS! Innan du köper en säkerhetskabel bör du kontrollera att den passar i säkerhetskabeluttaget på datorn.
-
- 2  HDMI-kontakt** — Här kan du ansluta till en tv för både 5.1-ljud och videosignaler.
OBS! När du använder en bildskärm kommer endast videosignalen att läsas.
-
- 3  VGA-kontakt** — Här kan du ansluta till videoenheter som en bildskärm eller projektor.
-
- 4  Nätverkskontakt** — Här kan du ansluta datorn till ett nätverk eller en bredbandsenhet om du använder ett kabelbaserat nätverk.
-
- 5  USB 2.0-kontakt** — Ansluts till USB-enheter som mus, tangentbord, skrivare, extern hårddisk eller MP3-spelare.
-
- 6  eSATA-kontakt** — Här kan du ansluta eSATA-kompatibla lagringsenheter som hårddiskar och optiska enheter. eSATA-kontakten fungerar även som en USB-kontakt.
-

- 7  **IEEE 1394a-uttag** — Ansluter till multimediaenheter som kräver höga prestanda, till exempel digitala videokameror.
-
- 8  **Ljud in-/mikrofonkontakt** — Här kan du ansluta en mikrofon eller en insignal för ljudprogram.
-
- 9  **Ljud ut-/hörlurskontakt (2)** — Här kan du ansluta hörlurar eller sända ljud till högtalare eller ljudsystem.
-

Datorns basplatta

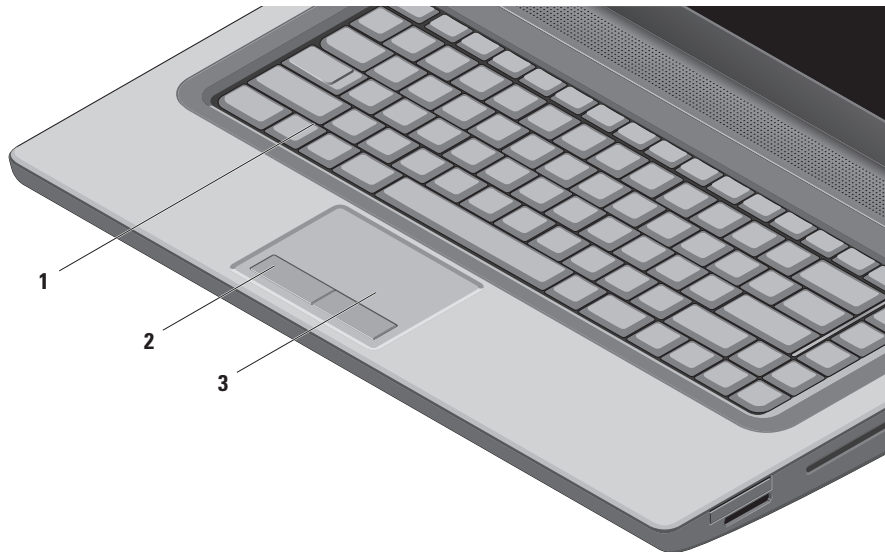

1 Tangentbord/bakgrundsbelyst tangentbord (tillval) — Om du har köpt det bakgrundsbelysta tangentbordet har F6-tangenten en bakgrundsbelyst ikon . Tangentbordet med bakgrundsbelysning (tillval) gör tangenterna synliga i mörker genom att lysa upp symbolerna på tangenterna.

Även tangenterna för multimediateknik finns på tangentbordet. Tangenterna används för uppspelning av cd, dvd, Blu-ray Disc™ (tillval) och media.

 **Ljusstyrkeinställning för bakgrundsbelyst tangentbord** — Tryck på tangent <F6> för att växla mellan tre ljuslägen (i angiven ordning):

- a. halv ljusstyrka på tangentbordet
- b. hel ljusstyrka på tangentbordet
- c. ingen belysning

För mer information om tangentbordet se *Dell-teknikhandbok*.

2 Pekskivans knappar — Knappar för vänster- och högerklick som på en mus.

3 Pekskiva — Fungerar som en mus för att flytta markören, dra och flytta markerade objekt och vänsterklicka genom att slå lätt på ytan.

Pekskivan stödjer funktionerna Rulla och Zooma. Ändra inställningarna för pekskivan genom att dubbelklicka på ikonen **Dell-pekskiva** i meddelandefältet på skrivbordet.

Pekskivegester

 **OBS!** Pekskivegesterna kan aktiveras eller inaktiveras genom att dubbelklicka på ikonen **Dell-pekskiva** i meddelandefältet på skrivbordet.

Zooma

Gör att du kan öka eller minska förstoringen av skärminnehållet. Funktionen zooma innehåller:

Enfingerzoom — Du kan zooma in eller ut.

Zooma in:

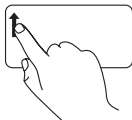

Flytta upp ett finger i zoomzonen (längst till vänster på pekskivan).

Zooma ut:

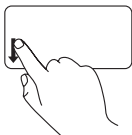

Flytta ner ett finger i zoomzonen (längst till vänster på pekskivan).

Knip — Gör att du kan zooma in eller ut genom att på pekskivan flytta isär eller dra ihop två fingrar.

Zooma in:

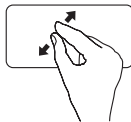

Flytta isär två fingrar för att förstora vyn av det aktiva fönstret.

Zooma ut:

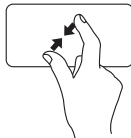

Flytta ihop två fingrar för att förminska vyn av det aktiva fönstret.

Rulla

Gör att du kan rulla genom innehåll. Funktionen rulla innehåller:

Traditionell rullning — Gör att du kan rulla upp och ner, eller åt vänster och höger.

Rulla upp och ner så här:

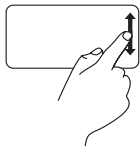

Flytta ett finger uppåt eller nedåt i området för vertikal rullning (längst till höger på pekskivan) för att rulla uppåt eller nedåt i det aktiva fönstret.

Att rulla åt höger och åt vänster:

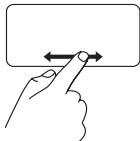

Flytta ett finger åt höger eller åt vänster i området för horisontal rullning (längst ned på pekskivan) för att rulla åt höger eller åt vänster i det aktiva fönstret.

Cirkulär rullning — Du kan rulla upp eller ner, och åt höger eller vänster.

Rulla upp eller ner:

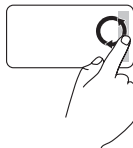

Flytta ett finger i den lodräta rullningszonen (längst till höger på pekskivan), i en medurs cirkulär rörelse för att rulla upp eller moturs cirkulär rörelse för att rulla ner.

Rulla åt höger och åt vänster:

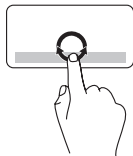

Flytta ett finger i den vågräta rullningszonen (längst ner på pekskivan), i en medurs cirkulär rörelse för att rulla åt höger eller moturs cirkulär rörelse för att rulla åt vänster.

Multimediakontrolltangenter

Multimediakontrolltangenterna sitter på raden med funktionstangenter på tangentbordet. Tryck på önskad tangent för att använda multimediakontrollerna. Du kan konfigurera multimediakontrolltangenterna på tangentbordet med **systeminställningsprogrammet (BIOS)** eller **Windows Mobilitetscenter**.

Systeminställningsprogrammet (BIOS)

Så här kommer du åt **Function Key Behavior** (Funktionstangenter beteende):

1. Tryck på <F2> under POST (Power On Self Test) för att starta **systeminställningsprogrammet (BIOS)**.
2. I **Function Key Behavior** (Funktionstangenter beteende) väljer du **Multimedia Key First** (Multimediatangent först) eller **Function Key First** (Funktionstangent först).

Multimedia Key First (Multimediatangent först) — Detta är standardalternativet. Tryck på en multimediatangent för att utföra den associerade funktionen. För funktionstangenter trycker du på <Fn> + önskad funktionstangent.

Function Key First (Funktionstangent först) — Tryck på en funktionstangent för att utföra den associerade funktionen.

För multimediatangenter trycker du på <Fn> + önskad multimediatangent.



OBS! Alternativet **Multimedia Key First** (Multimediatangent först) är endast tillgängligt i operativsystemet.

Windows Mobilitetscenter

1. Tryck på tangenten <  > <X> för att starta Windows Mobilitetscenter.
2. I raden med funktionstangenter väljer du **Funktionstangent** eller **Multimediatangent**.



 Stäng av ljudet

 Minska volymnivån

 Öka volymnivån

 Spela upp föregående spår eller kapitel

 Spela upp eller pausa

 Spela upp nästa spår eller kapitel

 Mata ut skivan

Bildskärmens funktioner

Bildskärmspanelen rymmer en kamera och medföljande dubbla mikrofoner.

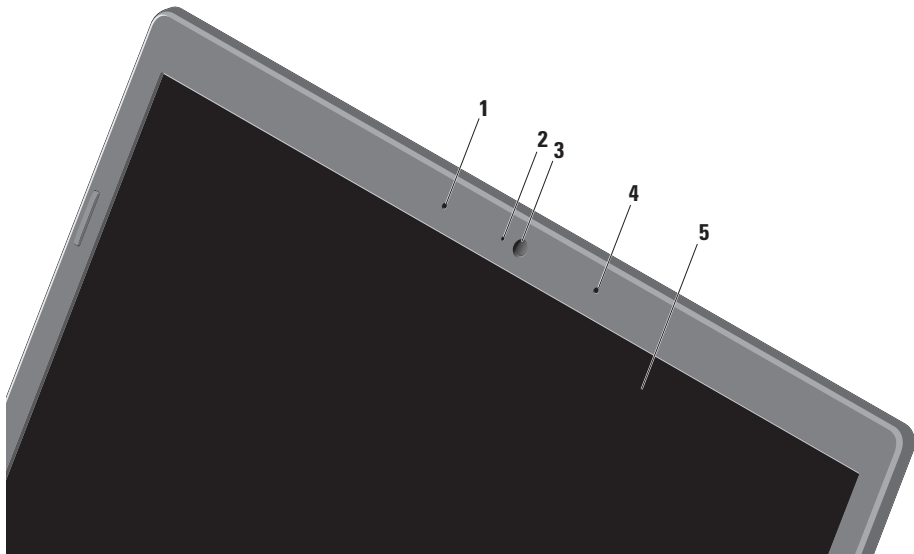

-
- 1 Vänster digital matrismikrofon** — Kombinerad med höger digital matrismikrofon ger den högkvalitativt ljud för videochatt och röstinspelning.

 - 2 Kameraindikator** — Visar när kameran är på eller av.

 - 3 Kamera** — Inbyggd kamera för videoinspelning, konferens och chatt.

 - 4 Höger digital matrismikrofon** — Kombinerad med vänster digital matrismikrofon ger den högkvalitativt ljud för videochatt och röstinspelning.

 - 5 Bildskärm** — Bildskärmen kan variera beroende på vilka tillval du gjorde när du köpte datorn. Mer information om bildskärmar finns i *Dell-teknikhandbok* på hårddisken eller på support.dell.com/manuals.
-

Använda pekskärmen (tillval)

Pekskärmsfunktionen på din bärbara dator förvandlar datorn till en interaktiv bildskärm.

Dell Touch Zone

Starta programvaran Dell Touch Zone genom att klicka på **Start**  → **Alla program** → **Dell** → **Dell Touch Zone**.

Följande funktioner finns i Dell Touch Zone:

- **Picture Viewer** — Visa, organisera och redigera bilder.
- **Dell Touch Cam** — Fånga in hemmavideor med den inbyggda kameran. Du kan överföra videor till **YouTube** när du är ansluten till Internet.
- **Notes Creator** — Skapa maskin- eller handskrivna påminnelser. Dessa anteckningar visas på den elektroniska anslagstavlan nästa gång du startar Dell Touch Zone.

- **Drum Zone** — Spela ett spel till musiken på datorn eller spela syntetiserade slaginstrument.
- **You Paint** — Rita/måla bilder och redigera fotografier med denna programvara.
- **Games** — Spela valda Windows-spel med pekskärmen.
- **Music** — Spela musik, skapa spellistor och bläddra i dina musikfiler sorterade efter album, artist eller titel.
- **Internet Explorer** — Bläddra på Internet med multipekt teknik. Peka på en länk som du vill gå till.
- **Help** — Använd hjälpfunktionen för mer information om hur du kan använda pekskärmen.

Pekskärmsgester

 **OBS!** Vissa av dessa gester kanske inte fungerar utanför Dell Touch Zone.

Zooma

Gör att du kan öka eller minska förstoringen av skärminnehållet.

Knip — Gör att du kan zooma in eller ut genom att på skärmen flytta isär eller dra ihop två fingrar.

Zooma in:



Flytta isär två fingrar för att zooma in på det aktiva fönstret.

Zooma ut:

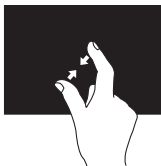

Flytta ihop två fingrar för att zooma ut på det aktiva fönstret.

Dröj

Ger dig åtkomst till extra information genom att simulera ett högerklick.

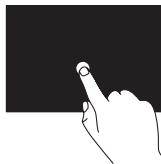

Tryck och håll ett finger på pekskärmen för att öppna sammanhangsberoende menyer.

Rulla

Gör att du kan rulla genom innehåll.

Panorera — Gör att du kan flytta fokus för det valda objektet om inte hela objektet är synligt.

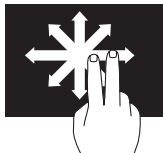

Flytta två fingrar i den önskade riktningen för att panorera det valda objektet.

Rulla vertikalt — Gör att du kan rulla uppåt eller nedåt i det aktiva fönstret.

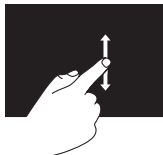

Flytta ett finger uppåt eller nedåt för att aktivera rullning vertikalt.

Rulla horisontalt — Gör att du kan rulla åt vänster eller åt höger i det aktiva fönstret.

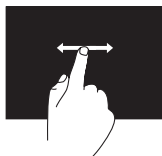

Flytta ett finger åt vänster eller höger för att aktivera rullning horisontalt.

Vänd

Gör att du kan vända innehåll framåt eller bakåt beroende på riktningen som vändningen görs.

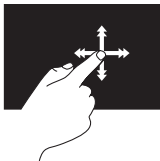

Flytta snabbt ett finger i önskad riktning för att bläddra igenom innehållet i det aktiva fönstret som du vänder sidor i en bok. Vänd fungerar även vertikalt när du navigerar genom innehåll som bilder eller låtar i en spellista.

Rotera

Gör att du kan rotera skärmens aktiva innehåll.

Vrid — Gör att du kan rotera det aktiva innehållet genom att använda två fingrar.



Håll ett finger eller tummen på plats och flytta ett annat finger i en båge åt höger eller åt vänster. Du kan även rotera det aktiva innehållet genom att flytta båda fingrarna i en cirkulär rörelse.

Använda din bärbara Studio-dator

Använda den optiska enheten



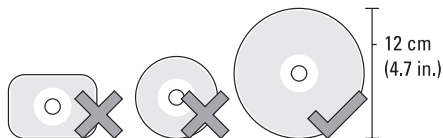

△ VIKTIGT! Flytta inte på datorn när du spelar eller bränner en skiva.

Försäkra dig om att du sätter i skivan med den tryckta sidan uppåt. Placera skivan i mitten av skivfacket och tryck försiktigt in skivan i facket. Enheten drar automatiskt in skivan och börjar läsa innehållet. Mata ut en skiva från enheten genom att försiktigt trycka på utmatningstangenten  på tangentbordet (se "Multimediakontrolltangenter" på sidan 32).

Ta bort och sätta tillbaka batteriet

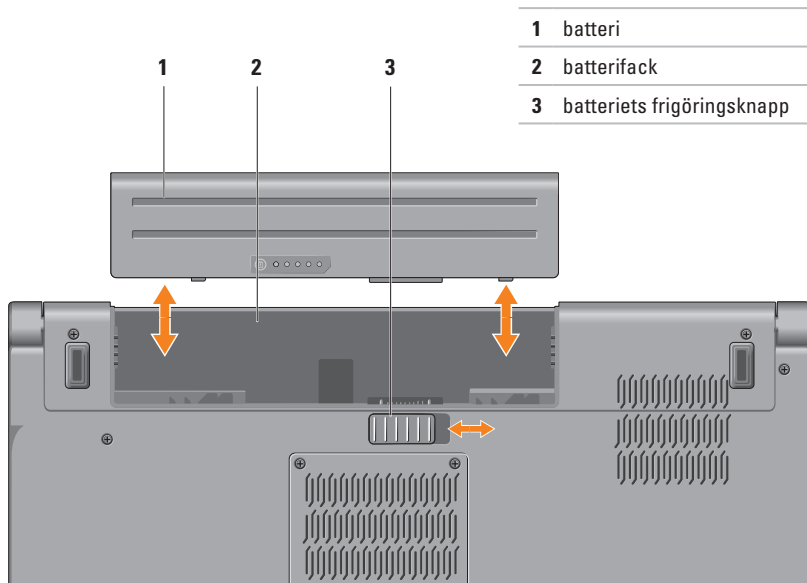

 **WARNING! Om du använder ett inkompatibelt batteri kan risken för brand eller explosion öka. Använd bara ett batteri från Dell i datorn. Använd inte batterier från andra datorer.**

 **WARNING! Stäng av datorn och ta bort externa kablar (inklusive nätadaptern) innan du tar bort batteriet.**

Så här tar du bort batteriet:

1. Stäng av datorn och vänd den upp och ned.
2. Skjut batteriets frigöringsknapp åt sidan.
3. Skjut bort batteriet från batterifacket.

Så här sätter du tillbaka batteriet:

Skjut in batteriet i batterifacket tills det klickar på plats.

Programvarufunktioner

 **OBS!** Mer information om funktionerna som beskrivs i detta avsnitt hittar du i *Dell-teknikhandbok* på hårddisken eller på support.dell.com/manuals.

FastAccess programvara för ansiktsgenkänning

Datorn kan ha funktionen FastAccess ansiktsgenkänning. Funktionen hjälper till att hålla Dell-datorn säker genom att använda ditt ansiktes unika utseende för att verifiera din identitet och automatiskt ange inloggningsinformation där du normalt själv skriver in denna information, som användaridentitet och lösenord för ett Windows-konto eller till säkra webbplatser. För mer information klickar du på **Start**  → **Program** → **FastAccess**.

Produktivitet och kommunikation

Du kan använda datorn för att skapa presentationer, broschyrer, gratulationskort, reklamblad och kalkylblad. Du kan även redigera och visa digitala fotografier och bilder. Du kan se vilken programvara som finns installerad på datorn på beställningen.

När du är uppkopplad till Internet kan du besöka webbplatser, konfigurera ett e-postkonto, skicka och hämta filer, och utföra andra liknande uppgifter.

Underhållning och multimedia

Du kan titta på video, spela dataspel, lyssna på musik, skapa cd-/dvd-skivor och lyssna på musik och radiostationer med datorn. Din optiska enhet kanske stödjer olika skivmediaformat inklusive cd-, dvd- och Blu-ray-skivor (tillval).

Du kan hämta eller kopiera bild- och videofiler från bärbara enheter som digitalkameror och mobiltelefoner. Ytterligare programvaror (tillval) gör att du kan organisera och skapa musik- och videofiler som kan spelas in på skiva, sparas på bärbara produkter som en MP3-spelare och handhållna underhållningsenheter eller spelas och visas direkt på en ansluten tv, projektor eller hemmabioutrustning.

Sensor för fritt fall

En sensor för fritt fall skyddar datorns hårddisk från möjlig skada genom att upptäcka om datorn befinner sig i fritt fall om den tappas av misstag. När fritt fall upptäcks placeras hårddisken i ett *säkert läge* för att förhindra skada på hårddiskens läs-/skrivhuvud och möjlig dataförlust. Hårddisken återgår till normal drift när den inte längre befinner sig i fritt fall.

Dell Dock

Dell Dock är en grupp med ikoner som ger dig enkel åtkomst till program, filer och mappar som du ofta använder. Du kan anpassa denna Dock genom att:

- Lägg till eller ta bort ikoner
- Ändra färg och plats för Dock
- Gruppera relaterade ikoner i kategorier
- Ändra ikonernas beteende



Lägg till en kategori

1. Högerklicka på Dock, klicka på **Lägg till** → **Kategori**.
Fönstret **Lägg till/redigera kategori** visas.
2. Ange en titel för kategorin i fältet **Titel**.
3. Välj en ikon för kategorin från rutan **Välj en bild**.
4. Klicka på **Spara**.

Lägg till en ikon

Dra och släpp ikonerna till Dock eller en kategori.

Ta bort en kategori eller ikon

1. Högerklicka på kategorin eller ikonen på Dock och klicka på **Ta bort genväg** eller **Ta bort kategori**.
2. Följ anvisningarna på skärmen.

Anpassa Dock

1. Högerklicka på Dock och klicka på **Avancerad inställning...**
2. Välj önskat alternativ för att anpassa Dock.

Dell DataSafe Online Backup

 **OBS!** Dell DataSafe Online är inte tillgängliga i alla regioner.

 **OBS!** Det rekommenderas en bredbandsanslutning för snabba sändnings-/hämtningshastigheter.

Dell DataSafe Online är en automatiserad tjänst för säkerhetskopiering och återhämtning som hjälper till att skydda dina data och andra viktiga filer från katastrofala händelser som stöld, brand och naturkatastrofer. Du kan nå tjänsten på datorn med ett lösenordsskyddat konto.

För mer information, gå till **delldatasafe.com**.

Schemalägga säkerhetskopieringar:

1. Dubbelklicka på ikonen Dell DataSafe Online  i Aktivitetsfältet.
2. Följ instruktionerna som visas på skärmen.

Lösa problem

Det här avsnittet innehåller felsökningsinformation för datorn. Om du inte kan lösa ditt problem med hjälp av följande anvisningar läser du "Använda supportverktyg" på sidan 55 eller "Kontakta Dell" på sidan 76.

 **WARNING! Endast utbildad servicepersonal ska ta bort datorhöljet. Se *Servicehandboken* på support.dell.com/manuals för avancerade serviceinstruktioner.**

Problem med pekskärmen

Vissa eller alla multipekfunktioner fungerar inte —

- Vissa pekskärmfunktioner kan vara inaktiverade. Aktivera pekskärmfunktionerna genom att klicka på **Start**  → **Kontrollpanelen** → **Maskinvara och ljud** → **Penna och tryck**.
- Multipekfunktionen kanske inte stöds av programmet.

Pipkoder

Datorn kan ge ifrån sig ett antal ljudsignaler vid uppstart om det finns fel eller problem. Denna serie med ljudsignaler, som kallas för en pipkod, identifierar ett problem. Om detta sker, skriv ner pipkoden och kontakta Dell (se "Kontakta Dell" på sidan 76).

 **OBS!** För utbyte av delar, se *Servicehandbok* på support.dell.com/manuals.

Pipkod	Möjligt problem
Ett	Möjligt fel på moderkortet — kontrollsumme fel för BIOS ROM
Två	RAM-minne kunde inte hittas OBS! Om du installerat eller bytt ut minnesmodulen, se till att minnesmodulen sitter fast ordentligt.
Tre	Möjligt fel på moderkortet — kretsutställningsfel
Fyra	Fel vid läsning från/skrivning till RAM
Fem	Fel på realtidsklockan
Sex	Fel i videokort eller krets
Sju	Fel i processor
Åtta	Fel i bildskärm

Problem med nätverk

Trådlösa anslutningar

Om den trådlösa nätverksanslutningen är förlorad — Den trådlösa routern är nedkopplad eller så har trådlös anslutning inaktiverats på datorn.

- Kontrollera att trådlöst är aktiverat på datorn (se "Aktivera eller inaktivera trådlöst" på sidan 14).
- Kontrollera att din trådlösa router är påslagen och ansluten till din datakälla (kabelmodem eller nätverkshubb).
- Etablera anslutningen med den trådlösa routern igen (se "Konfigurera en trådlös anslutning" på sidan 17).
- En störning kan blockera eller störa den trådlösa anslutningen. Försök med att flytta datorn närmare den trådlösa routern.

Kabelbaserade anslutningar

Om den kabelbaserade nätverksanslutningen är förlorad — Kabeln är lös eller skadad.

Kontrollera att kabeln är ansluten och inte skadad.

Problem med strömförsörjningen

Om strömindikatorn inte lyser — Datorn är antingen avstängd eller får ingen ström.

- Tryck på strömbrytaren. Datorn återupptar normal drift om den är avstängd eller i vänteläge.
- Sätt i nätadaptern igen i nätkontakten på datorn och eluttaget.
- Om nätadaptern är ansluten till en förgreningsdosa kontrollerar du att förgreningsdosan är ansluten till ett eluttag och att den inte är avstängd.
- Ta temporärt bort strömskydd, förgreningsdosor och förlängningsladdar och prova om datorn startar korrekt.

- Kontrollera att eluttaget fungerar genom att ansluta något annat till det, exempelvis en lampa.
- Kontrollera nätadapterns anslutningar. Om nätadaptern har en lampa kontrollerar du att lampan på nätadaptern är på.
- Om problemet kvarstår kontaktar du Dell (se "Kontakta Dell" på sidan 76).

Om strömindikatorn lyser med fast vitt sken och datorn inte svarar — Bildskärmen kanske inte svarar.

- Tryck på strömbrytaren tills datorn stängs av och slå sedan på den igen.
- Om problemet kvarstår kontaktar du Dell (se "Kontakta Dell" på sidan 76).

Lösa problem

Om strömindikatorn blinkar vitt — Datorn är i vänteläge eller så kanske bildskärmen inte svarar.

- Tryck på någon av tangenterna på tangentbordet, flytta den anslutna musen eller ett finger på pekskivan, eller tryck på strömbrytaren för att återgå till normalläge.
- Om bildskärmen inte svarar, tryck på strömbrytaren tills datorn stängs av och slå sedan på den igen.
- Om problemet kvarstår kontaktar du Dell (se "Kontakta Dell" på sidan 76).

Om du har stött på störningar som hindrar mottagning på datorn — En icke önskad signal skapar en störning genom att störa eller blockera andra signaler. Några möjliga störningskällor är:

- Förlängningsladdar för ström, tangentbord och mus.
- För många enheter anslutna till samma grenuttag.
- Flera förgreningsdosor anslutna till samma eluttag.

Problem med minne

Om du får ett meddelande om att minnet inte räcker till —

- Spara och stäng alla öppna filer och avsluta alla öppna program som du inte använder och se om det löser problemet.
- Minneskraven finns i programmens dokumentation. Installera vid behov extra minne (se *Servicehandboken* på support.dell.com/manuals).
- Sätt tillbaka den eller de minnesmoduler som du har i motsvarande kontakter (se *Servicehandboken* på support.dell.com/manuals).
- Om problemet kvarstår kontaktar du Dell (se "Kontakta Dell" på sidan 76).

Om andra problem med minnet uppstår —

- Kör Dell Diagnostics (se "Dell Diagnostics" på sidan 59).
- Om problemet kvarstår kontaktar du Dell (se "Kontakta Dell" på sidan 76).

Problem med lösningar och programvara

Om datorn inte startar — Kontrollera att strömkabeln är korrekt ansluten till datorn och till eluttaget.

Om ett program hänger sig —

Avsluta programmet:

1. Tryck på <Ctrl><Skift><Esc> samtidigt.
2. Klicka på **Applikationer**.
3. Klicka på det program som inte längre svarar.
4. Klicka på **Avsluta aktivitet**.

Om ett program kraschar ofta — Kontrollera programdokumentationen. Avinstallera och installera om programmet om det behövs.

 **OBS!** Det finns oftast installationsanvisningar för programvaran i tillhörande dokumentation eller på medföljande cd-skiva.

Om datorn inte svarar eller en helt blå skärm visas —

 **VIKTIGT!** Du kan förlora data om du inte kan stänga av datorn på det vanliga sättet via operativsystemet.

Om datorn varken svarar på tangentnedtryckningar eller musrörelser håller du strömbrytaren intryckt i minst 8-10 sekunder tills datorn stängs av. Starta sedan om datorn.

Ett program är avsett för en tidigare version av operativsystemet Microsoft® Windows® —

Kör guiden för programkompatibilitet. Guiden Programkompatibilitet konfigurerar program så att de körs i en miljö som liknar en tidigare version av operativsystemet Microsoft Windows.

Lösa problem

Köra guiden Programkompatibilitet:

Windows 7

1. Klicka på **Start**  → **Kontrollpanelen** → **Program** → **Kör program som har skapats för tidigare versioner av Windows.**
2. Klicka på **Nästa** när startsidan visas.
3. Följ anvisningarna på skärmen.

Windows Vista

1. Klicka på **Start**  → **Kontrollpanelen** → **Program** → **Använd ett äldre program med den här Windows-versionen.**
2. Klicka på **Nästa** när startsidan visas.
3. Följ anvisningarna på skärmen.

Om andra problem med programvara uppstår —

- Säkerhetskopiera filerna omedelbart.
- Använd ett antivirusprogram för att kontrollera att det inte finns virus på hårddisken eller cd-skivorna.

- Spara och stäng alla öppna filer och program och stäng av datorn på **Startmenyn** .
- Se efter i programdokumentationen eller kontakta återförsäljaren av programvaran:
 - Se till att programmet är kompatibelt med det operativsystem som är installerat på datorn.
 - Se till att datorn uppfyller de minimikrav för maskinvara som krävs för att köra programmet. Dokumentationen för programmet innehåller mer information.
 - Se till att programmet är rätt installerat och konfigurerat.
 - Kontrollera att drivrutinerna inte står i konflikt med andra program.
 - Avinstallera och installera om programmet om det behövs.

Använda supportverktyg

Dell Support Center

Dell Support Center hjälper dig att hitta den service, support och systemspecifika information som du behöver.

Starta programmet genom att klicka på ikonen  i aktivitetsfältet.

På hemsidan för **Dell Support Center** visas datorns modellnummer, servicenummer, expresskod och kontaktinformation för service.

Hemsidan innehåller även länkar som du använder för att nå:



Självhjälp (felsökning, säkerhet, systemprestanda, nätverk/Internet, säkerhetskopiering/återställning och Windows operativsystem)



Varningar (teknisk supportinformation som berör just din dator)



Hjälp från Dell (teknisk support via DellConnect™, kundtjänst, utbildningar och självstudier, instruktiv hjälp från Solution Station™ och Online Scan med PC CheckUp)



Om systemet (systemdokumentation, garantiinformation, systeminformation, uppgraderingar och tillbehör)

För mer information om **Dell Support Center** och tillgängliga supportverktyg klickar du på fliken **Tjänster** på support.dell.com.

Mina hämtningar från Dell

 **OBS!** Mina hämtningar från Dell kanske inte finns tillgängligt i alla regioner.

För vissa programvaror som är förinstallerade på din nya dator följer det inte med en säkerhetskopia på cd eller dvd. Dessa programvaror finns på Mina hämtningar från Dell. Från denna webbplats kan du hämta tillgängliga programvaror för återinstallation eller för att skapa egna säkerhetskopior.

Så här registrerar och använder du Mina hämtningar från Dell:

1. Gå till **downloadstore.dell.com/media**.
2. Följ instruktionerna på skärmen för att registrera och hämta programvara.

Återinstallera eller skapa säkerhetskopior av programvara för framtida användning.

Systemmeddelanden

Om datorn har ett problem eller fel kan ett systemmeddelande visas som hjälper dig att identifiera orsaken och de åtgärder som behövs för att lösa problemet.

 **OBS!** Om meddelandet du fick inte finns i nedanstående exempel kan du läsa i dokumentationen för antingen operativsystemet eller programmet som kördes när meddelandet visades. Du kan också hänvisa till *Dell-teknikhandbok* som finns på hårddisken eller på **support.dell.com/manuals** eller kontakta Dell (se "Kontakta Dell" på sidan 76).

Alert! Previous attempts at booting this system have failed at checkpoint [nnnn]. For help in resolving this problem, please note this checkpoint and contact Dell Technical Support (Tidigare försök att starta datorn har havererat i punkten [nnnn], kontakta Dells tekniska support och uppge kontrollpunkten) — Datorn kunde inte slutföra startrutinen tre gånger efter

varandra på grund av samma fel. Kontakta Dell (se "Kontakta Dell" på sidan 76).

CMOS checksum error (Felaktig kontrollsumma för CMOS) — Eventuellt fel på moderkort eller slut på RTC-batteri. Byt ut batteriet (se *Servicehandboken* på support.dell.com/manuals) eller kontakta Dell (se "Kontakta Dell" på sidan 76).

CPU fan failure (Fel på processorfläkt) — Ett fel har uppstått på processorfläkten. För utbyte av CPU-fläkt, se *Servicehandboken* på support.dell.com/manuals.

Hard-disk drive failure (Fel på hårddisken) — Möjligt fel på hårddisken under hårddiskens självtest vid uppstart. Kontakta Dell (se "Kontakta Dell" på sidan 76).

Hard-disk drive read failure (Fel vid läsning från hårddisken) — Möjligt fel på hårddisken under hårddiskens självtest vid uppstart. Kontakta Dell (se "Kontakta Dell" på sidan 76).

Keyboard failure (Fel på tangentbordet) — Fel på tangentbordet eller så är kabeln till tangentbordet lös.

För utbyte av tangentbordet, se *Servicehandboken* på support.dell.com/manuals.

No boot device available (Det finns ingen startenhet) — Ingen startbar partition på hårddisken, kabeln till hårddisken är lös eller det finns inte några startbara enheter.

- Om hårddisken är konfigurerad som startenhet kontrollerar du att kablarna är ordentligt anslutna och att enheten är korrekt installerad och partitionerad som startenhet.
- Starta systeminställningsprogrammet och säkerställ att startsekvensinformationen är korrekt (se *Dell-teknikhandbok* på hårddisken eller på support.dell.com/manuals).

No timer tick interrupt (Inget timeravbrott) — Det kanske är fel på en krets på moderkortet eller på moderkortet. Kontakta Dell (se "Kontakta Dell" på sidan 76).

Använda supportverktyg

USB over current error (Fel på USB-överströmstyrka) — Koppla bort USB-enheten. Din USB-enhet behöver mer ström för att fungera korrekt. Använd en extern strömkälla till USB-enheten, eller om din enhet har två USB-kablar ansluter du båda kablarna.

CAUTION - Hard Drive SELF MONITORING SYSTEM has reported that a parameter has exceeded its normal operating range. Dell recommends that you back up your data regularly. A parameter out of range may or may not indicate a potential hard drive problem (VIKTIGT - Anmärkning - hårddiskens självövervakningssystem har rapporterat att en parameter har överskridit det normala driftintervallet. Dell rekommenderar att du säkerhetskopierar dina data regelbundet. En parameter som hamnat utanför det normala intervallet kan påvisa att det är problem med hårddisken, men det är inte säkert) — S.M.A.R.T-fel, möjligt fel på hårddisken. Kontakta Dell (se "Kontakta Dell" på sidan 76).

Felsökare för maskinvara

Om en enhet antingen inte upptäcks av operativsystemet eller identifieras men är felaktigt konfigurerad, kan du använda Enhetshanteraren eller **Felsökare för maskinvara** för att lösa problemet.

Så här startar du Felsökare för maskinvara:

1. Klicka på **Start**  → **Hjälp och support**.
2. Skriv `felsökare för maskinvara` i sökfältet och tryck på <Retur> för att starta sökningen.
3. I sökresultaten väljer du det alternativ som beskriver problemet på bästa sätt, och följer resterande felsökningsinstruktioner.

Dell Diagnostics

Om du får problem med din dator utför du kontrollerna som beskrivs i "Problem med låsningar och programvara" på sidan 53 och kör Dell Diagnostics innan du kontaktar Dell och ber om hjälp. Skriv gärna ut instruktionerna innan du börjar.

 **OBS!** Dell Diagnostics fungerar bara på Dell-datorer.

 **OBS!** *Drivers and Utilities-skivan* är ett tillval och medföljer inte alla datorer.

Kontrollera att enheten som du vill testa visas i systeminställningsprogrammet och är aktiv. Tryck på <F2> under POST (Power On Self Test) för att starta systeminställningsprogrammet (BIOS).

Starta Dell Diagnostics från hårddisken eller från *Drivers and Utilities*-skivan.

Starta Dell Diagnostics från hårddisken

Dell Diagnostics finns på en dold diagnostikpartition på hårddisken.

 **OBS!** Kontakta Dell om bildskärmen inte fungerar (se "Kontakta Dell" på sidan 76).

1. Säkerställ att datorn är ansluten till ett eluttag som är känt för att fungera riktigt.
2. Starta (eller starta om) datorn.
3. När DELL™-logotypen visas trycker du direkt på <F12>. Välj **Diagnostics** på startmenyn och tryck på <Retur>. Detta kan anropa PSA (Pre-Boot System Assessment) på datorn.

Använda supportverktyg

 **OBS!** Om du väntar för länge och operativsystemets logotyp visas, fortsätter du att vänta tills skrivbordet i Microsoft® Windows® visas. Stäng sedan av datorn och försök igen.

 **OBS!** Får du ett meddelande om att ingen partition för diagnostikverktyget hittades kör du Dell Diagnostics från *Drivers and Utilities*-skivan.

Om PSA anropas:

- a. PSA börjar köra tester.
- b. Om PSA slutförs utan problem visas följande meddelande: "No problems have been found with this system so far. Do you want to run the remaining memory tests? This will take about 30 minutes or more. Do you want to continue? (Recommended)."
("Inga problem har ännu hittats i systemet. Vill du köra återstående minnestester? Det tar 30 minuter eller mer. Vill du fortsätta? (rekommenderas).")

c. Tryck på <y> för att fortsätta om du har minnesproblem, tryck annars på <n>. Följande meddelande visas: "Booting Dell Diagnostic Utility Partition. Press any key to continue." ("Startar upp hårddiskens diagnostikpartition. Tryck på valfri tangent för att fortsätta.")

d. Tryck på valfri tangent för att öppna fönstret **Choose An Option** (Välj ett alternativ).

Om PSA inte anropas:



Tryck på valfri tangent för att starta Dell Diagnostics från diagnostikpartition på hårddisken och öppna fönstret **Choose An Option** (Välj ett alternativ).

4. Markera det test du vill köra.

5. Om du stöter på ett problem under ett test visas ett meddelande med en felkod och en beskrivning av problemet. Skriv ner felkoden och problembeskrivningen och kontakta sedan Dell (se "Kontakta Dell" på sidan 76).

-  **OBS!** Datorns servicenummer visas överst på varje testsida. Servicenumret hjälper till att identifiera datorn när du kontaktar Dell.
6. När testen är slutförda stänger du testfönstret och går tillbaka till fönstret **Choose An Option** (Välj ett alternativ).
 7. Klicka på **Exit** (Avsluta) för att avsluta Dell Diagnostics och starta om datorn.

Starta Dell Diagnostics från Drivers and Utilities-skivan

-  **OBS!** *Drivers and Utilities*-skivan medföljer inte alla datorer.
1. Mata in *Drivers and Utilities*-skivan.
 2. Stäng av och starta om datorn.
När DELL-logotypen visas trycker du direkt på <F12>.
-  **OBS!** Om du väntar för länge och operativsystemets logotyp visas, fortsätter du att vänta tills skrivbordet i Microsoft® Windows® visas. Stäng sedan av datorn och försök igen.
-  **OBS!** I nästa steg ändras startordningen bara tillfälligt. Nästa gång startas datorn enligt vad som har angetts för enheterna i systeminställningsprogrammet.
3. När listan med startenheter visas markerar du **CD/DVD/CD-RW-spelare** och trycker på <Retur>.

Använda supportverktyg

4. Välj alternativet **Boot from CD-ROM** (Starta från cd-skiva) på menyn som visas och tryck på <Retur>.
5. Tryck på 1 för att starta cd-menyn och tryck sedan på <Retur> för att fortsätta.
6. Välj **Run the 32 Bit Dell Diagnostics** (Kör 32-bitars Dell Diagnostics) i den numrerade listan. Finns det flera versioner väljer du den som gäller din dator.
7. Markera det test du vill köra.
8. Om du påträffar ett problem under ett test visas ett meddelande med en felkod och en beskrivning av problemet på skärmen. Skriv ner felkoden och problembeskrivningen och kontakta sedan Dell (se "Kontakta Dell" på sidan 76).
-  **OBS!** Datorns servicenummer visas överst på varje testsida. Servicenumret hjälper till att identifiera datorn när du kontaktar Dell.
9. När testen är slutförda stänger du testfönstret och går tillbaka till fönstret **Choose An Option** (Välj ett alternativ).
10. Klicka på **Exit** (Avsluta) för att avsluta Dell Diagnostics och starta om datorn.
11. Ta ut *Drivers and Utilities*-skivan.

Återställa operativsystemet

Du kan återställa datorns operativsystem med ett av följande alternativ:

 **WARNING!** Om du använder Dell Factory Image Restore eller *operativsystemsskivan* kommer alla datafiler på datorn att raderas permanent. Ta om möjligt en säkerhetskopiera av dina datafiler innan du använder dessa alternativ.

Alternativ	Använd
Systemåterställning	som första lösning
Dell DataSafe Local Backup	när systemåterställningen inte löser ditt problem
Systemåterställningsmedia	när ett fel på operativsystemet gör att du inte kan använda systemåterställning eller DataSafe Local Backup när du installerar fabriksinställningen på en nyinstallerad hårddisk
Dell Factory Image Restore	för att återställa datorn till driftläget den befann sig i när du fick datorn
<i>Operativsystemskiva</i>	för att återinstallera endast operativsystemet på datorn

 **OBS!** *Operativsystemsskivan* medföljer inte alla datorer.

Systemåterställning

I Windows-operativsystemen finns funktionen Systemåterställning som gör att du kan återställa datorn till ett tidigare driftsläge (utan att detta påverkar data) om ändringar i maskinvara, programvara eller andra systeminställningar har gjort att datorn inte längre fungerar som önskat. Eventuella ändringar som Systemåterställning gör i datorn kan ångras helt.

 **WARNING! Säkerhetskopiera dina datafiler regelbundet. Systemåterställning övervakar inte datafiler och kan inte återställa dem.**

Starta Systemåterställning

1. Klicka på **Start** .
2. I sökrutan skriver du Systemåterställning och trycker på <Retur>.

 **OBS!** Fönstret **User Account Control** kan visas. Om du är administratör för datorn, klickar du på **Fortsätt**. Om inte, kontakta din administratör för att fortsätta med önskad handling.

3. Klicka på **Nästa** och följ instruktionerna på skärmen.

Om Systemåterställning inte löste problemet kan du ångra den senaste systemåterställningen.

Ångra den senaste systemåterställningen

 **OBS!** Spara och stäng alla öppna filer och avsluta alla öppna program innan du ångra den senaste systemåterställningen. Du bör inte ändra, öppna eller ta bort några filer eller program förrän systemåterställningen är klar.

1. Klicka på **Start** .
2. I sökrutan skriver du Systemåterställning och trycker på <Retur>.
3. Klicka på **Ångra den senaste återställningen**, klicka på **Nästa** och följ instruktionerna på skärmen.

Dell DataSafe Local Backup

 **WARNING!** Om du använder Dell DataSafe Local Backup kommer alla program och drivrutiner som du har installerat sedan du fick datorn att tas bort. Skapa säkerhetskopior av alla program som du behöver installera på datorn innan du använder Dell DataSafe Local Backup. Använd Dell DataSafe Local Backup enbart om Systemåterställning inte kunde lösa dina problem med operativsystemet.

 **WARNING!** Även om Dell Datasafe Local Backup är utformat för att bevara alla datafiler på datorn så rekommenderas det att du tar en säkerhetskopia av dina datafiler innan du använder Dell DataSafe Local Backup.

 **OBS!** Dell DataSafe Local Backup är inte tillgängligt i alla regioner.

 **OBS!** Om Dell DataSafe Local Backup inte finns på din dator använder du Dell Factory Image Restore (se "Dell Factory Image Restore" på sidan 68) för att återställa operativsystemet.

Du kan använda Dell DataSafe Local Backup för att återställa hårddisken till driftläget den befann sig i när du fick datorn och samtidigt bevara datafilerna.

Med DataSafe Local Backup kan du:

- Säkerhetskopiera och återställa datorn till ett tidigare driftläge
- Skapa systemåterställningsmedia

Dell DataSafe Local Backup Basic

Så här återställer du fabriksinställningen samtidigt som datafilerna bevaras:

1. Stäng av datorn.
 2. Frånkoppla alla enheter (USB-enhet, skrivare osv.) som är anslutna till datorn och ta bort all intern maskinvara som nyligen lagts till.
-  **OBS!** Koppla inte bort nätadaptern.
3. Slå på datorn.

Återställa operativsystemet

4. När DELL™-logotypen visas trycker du på <F8> flera gånger för att komma till fönstret **Avancerade startalternativ**.

 **OBS!** Om du väntar för länge och operativsystemets logotyp visas, fortsätter du att vänta tills skrivbordet i Microsoft® Windows® visas. Stäng sedan av datorn och försök igen.

5. Välj **Reparera datorn**.

6. Välj **Dell DataSafe Restore and Emergency Backup** i menyn **System Recovery Options** och följ instruktionerna på skärmen.

 **OBS!** Återställningen kan ta en timme eller mer, beroende på storlek för de data som ska återställas.

 **OBS!** För mer information, se kunskapsbasartikel 353560 på support.dell.com.

Uppgradera till Dell DataSafe Local Backup Professional

 **OBS!** Dell DataSafe Local Backup Professional kan vara installerad på datorn om du beställde den vid inköpstillfället.

Dell DataSafe Local Backup Professional erbjuder ytterligare funktioner för att:

- Säkerhetskopiera och återställa datorn baserad på filtyper
- Säkerhetskopiera filer till en lokal lagringsenhet
- Schemalägga automatiska säkerhetskopieringar

Så här uppggraderar du till Dell DataSafe Local Backup Professional:

1. Dubbelklicka på ikonen Dell DataSafe Local Backup  i Aktivitetsfältet.
2. Klicka på **UPPGRADERA NU!**
3. Följ instruktionerna på skärmen för att fullborda uppgraderingen.

Systemåterställningsmedia

 **WARNING!** Även om systemåterställningsmediet är utformat för att bevara alla datafiler på datorn så rekommenderas det att du tar en säkerhetskopia av dina datafiler innan du använder systemåterställningsmediet.

Du kan använda systemåterställningsmediet, skapat med Dell DataSafe Local Backup, för att återställa hårddisken till driftläget den befann sig i när du köpte datorn och samtidigt bevara datafilerna.

Använd systemåterställningsmediet när:

- Ett fel på operativsystemet gör att du inte kan använda återställningsalternativen som är installerade på datorn.
- Ett fel på hårddisken gör att du inte kan återställa data.

Så här återställer du fabriksinställningen på datorn med systemåterställningsmediet:

1. Sätt i systemåterställningsskivan eller USB-minnet och starta om datorn.
2. När DELL™-logotypen visas trycker du direkt på <F12>.

 **OBS!** Om du väntar för länge och operativsystemets logotyp visas, fortsätter du att vänta tills skrivbordet i Microsoft® Windows® visas. Stäng sedan av datorn och försök igen.

3. Välj lämplig startenhet i listan och tryck på <Retur>.

Följ instruktionerna på skärmen för att fullborda återställningsprocessen.

Dell Factory Image Restore

 **WARNING! Om du använder Dell Factory Image Restore kommer all data på hårddisken att raderas permanent, och alla program och drivrutiner som du har installerat sedan du fick datorn tas bort. Säkerhetskopiera all information, om möjligt, innan du använder detta alternativ. Använd Dell Factory Image Restore enbart om Systemåterställning inte kunde lösa dina problem med operativsystemet.**

 **OBS!** Dell Factory Image Restore kanske inte finns i vissa länder eller på vissa datorer.

 **OBS!** Om Dell Factory Image Restore inte finns på din dator använder du Dell DataSafe Local Backup (se "Dell DataSafe Local Backup" på sidan 65) för att återställa operativsystemet.

Du bör endast använda Dell Factory Image Restore som sista metod för att återställa operativsystemet. Det här alternativet återställer hårddisken så som den var när du köpte datorn. Alla program och filer som lagts till sen du fick datorn — inklusive datafiler — raderas permanent från hårddisken. Datafiler innebär bland annat dokument, kalkylblad, e-post, digitalfoton, musikfiler m.m. Säkerhetskopiera all data, om möjligt, innan du använder Factory Image Restore.

Starta Dell Factory Image Restore

1. Starta datorn.
2. När DELL™-logotypen visas trycker du på <F8> flera gånger för att komma till fönstret **Avancerade startalternativ**.
-  **OBS!** Om du väntar för länge och operativsystemets logotyp visas, fortsätter du att vänta tills skrivbordet i Microsoft® Windows® visas. Stäng sedan av datorn och försök igen.
3. Välj **Reparera din dator**.
Fönstret **Alternativ för systemåterställning** visas.
4. Välj en tangentbordslayout och klicka på **Nästa**.
5. För att kunna använda återställningsalternativen ska du logga in som en lokal användare. För att kunna nå kommandotolken skriver du `administrator` i fältet **Användarnamn** och klickar på **OK**.
6. Klicka på **Dell Factory Image Restore**.
Välkomstskärmen för **Dell Factory Image Restore** visas.

-  **OBS!** Beroende på vilken konfiguration du har kan du behöva välja **Dell Factory Tools** och därefter **Dell Factory Image Restore**.
7. Klicka på **Nästa**. Skärmen **Bekräfta radering av data** visas.
-  **OBS!** Om du inte vill fortsätta med Factory Image Restore klickar du på **Avbryt**.
8. Markera kryssrutan för att bekräfta att du vill fortsätta omformateringen av hårddisken och återställningen av systemprogramvaran till fabriksinställningen, klicka sedan på **Nästa**. Återställningsprocessen startar och kan ta fem minuter eller mer för att slutföras. Ett meddelande visas när operativsystemet och de fabriksinstallerade programmen har återställts till grundskicket.
9. Klicka på **Slutför** för att starta om datorn.

Få hjälp

Om du får problem med datorn genomför du följande steg för att felsöka och diagnostisera problemet:

1. Se "Lös problem" på sidan 48 för information och procedurer som hänför sig till problemet som datorn stöter på.
2. Se *Dell-teknikhandbok* på hårddisken eller på support.dell.com/manuals för mer felsökningsinformation.
3. Information om hur du kör Dell Diagnostics finns i "Dell Diagnostics" på sidan 59.
4. Fyll i "Diagnostisk checklista" på sidan 75.
5. Om du vill få hjälp med frågor som rör installation och felsökning går du till det stora utbudet av onlinetjänster på support.dell.com. En mer omfattande förteckning över Dells supportresurser online finns i "Onlinetjänster" på sidan 72.
6. Om problemet kvarstår kontaktar du Dell (se "Innan du ringer" på sidan 75).
 - ✎ **OBS!** Ring Dell support från en telefon vid eller i närheten av datorn, så att personalen lättare kan hjälpa dig med de åtgärder som krävs.
 - ✎ **OBS!** Dells expressservice är inte tillgänglig i alla länder.

Ange din expresskod när den efterfrågas, så kopplas du direkt till rätt supportpersonal. Om du inte har någon kod öppnar du mappen **Dell Accessories**, dubbelklickar på ikonen **Express Service Code** och följer anvisningarna.

- ✎ **OBS!** Vissa av tjänsterna finns inte utanför USA. Kontakta den lokala Dell-representanten för mer information.

Teknisk support och kundtjänst

Dells supporttjänst är tillgänglig och besvarar frågor om Dell-maskinvara. Vår supportpersonal använder datorbaserade diagnostikmetoder för att snabbt kunna ge rätt svar på dina frågor.

Information om hur du kontakter Dells support finns i "Innan du ringer" på sidan 75 under lämplig region eller gå till **support.dell.com**.

DellConnect

DellConnect™ är ett enkelt onlineverktyg som ger en supporttekniker hos Dell tillgång till din dator via en bredbandsanslutning vilket ger teknikern möjlighet att identifiera och lösa ditt problem medan du ser på. Mer information finns på **www.dell.com/dellconnect**.

Onlinetjänster

Du kan lära dig om Dells produkter och tjänster på följande webbplatser:

- **www.dell.com**
- **www.dell.com/ap** (endast Asien och Stillahavsområdet)
- **www.dell.com/jp** (endast Japan)
- **www.euro.dell.com** (endast Europa)
- **www.dell.com/la** (endast Latinamerika och Karibien)
- **www.dell.ca** (endast Kanada)

Du kan komma åt Dell Support via följande webbplatser och e-postadresser:

Dell Support-webbplatser

- **support.dell.com**
- **support.jp.dell.com** (endast Japan)
- **www.euro.dell.com** (endast Europa)
- **supportapj.dell.com** (endast Asien och Stillahavsområdet)

E-postadresser till Dell Support

- **mobile_support@us.dell.com**
- **support@us.dell.com**
- **la-techsupport@dell.com** (endast Latinamerika och Karibien)
- **apsupport@dell.com** (endast Asien och Stillahavsområdet)

E-postadresser till Dells marknadsföring och försäljning

- **apmarketing@dell.com** (endast Asien och Stillahavsområdet)
- **sales_canada@dell.com** (endast Kanada)

FTP (anonymt filöverföringsprotokoll)

- **ftp.dell.com**

Logga in som användare: `anonymous` och ange din e-postadress som lösenord.

Automatisk orderuppföljningstjänst

Om du vill kontrollera hur långt dina beställningar av Dell-produkter har kommit kan du besöka **support.dell.com** eller ringa den automatiska tjänsten för orderuppföljning. En inspelad röst frågar efter den information som behövs för att hitta och ge information om din order.

Om det uppstår problem med beställningen, som att det saknas delar, att du har fått fel delar eller att det finns felaktigheter på fakturan, kan du kontakta Dell för att få hjälp. Ha följesedeln eller fakturan till hands när du ringer.

Du hittar det telefonnummer som gäller din region i "Kontakta Dell" på sidan 76.

Produktinformation

Om du behöver information om ytterligare produkter från Dell, eller om du vill beställa något, gå till **www.dell.com**. Information om vilket telefonnummer du ska ringa för att få tala med en försäljare finns i "Kontakta Dell" på sidan 76.

Returnera produkter för garantireparation eller ekonomisk ersättning

Förbered alla artiklar som ska returneras på följande sätt:

 **OBS!** Innan du returnerar produkten till Dell ska du säkerhetskopiera all data på hårddisken och på eventuella andra lagringsenheter i systemet. Ta bort all konfidentiell, privatägd och personlig information, så väl som borttagningsbara media som cd-skivor och ExpressCard-kort. Dell tar inte ansvar för någon konfidentiell, privatägd eller personlig information; förlorad eller förstörd data; eller skadad eller förlorad borttagningsbara media som har skickats med din retur.

1. Kontakta Dell för att få ett Returauktoriseringsnummer och skriv det tydligt och framstående på lådans utsida. För vilket telefonnummer du ska ringa för din region, se "Kontakta Dell" på sidan 76.

2. Bifoga en kopia av fakturan och ett brev där du beskriver varför du returnerar artikeln.
3. Lägg i en kopia av Diagnostisk checklista (se "Diagnostisk checklista" på sidan 75), och ange vilka test du har kört samt vilka felmeddelanden du har fått när du kört Dell Diagnostics (se "Dell Diagnostics" på sidan 59).
4. Inkludera alla tillbehör som hör ihop med de delar du returnerar (elkablar, disketter, handböcker och så vidare) om du skickar tillbaka utrustningen för att få pengarna tillbaka.
5. Packa utrustningen som ska returneras i originalförpackningen (eller motsvarande).

 **OBS!** Du står för fraktkostnaderna. Du ansvarar även för försäkringen av alla returprodukter samt för risken att produkterna går förlorade under frakten till Dell. Postförskottspaket tas inte emot.

 **OBS!** Produktreturer som inte uppfyller alla ovanstående villkor tas inte emot vid ankomsten till Dell utan returneras till dig.

Innan du ringer

 **OBS!** Se till att du har din expresskod till hands när du ringer. Tack vare den koden kan Dells automatiska supportsystem snabbare koppla ditt samtal. Du kan även bli tillfrågad om servicenumret (som du hittar på datorns undersida).

Glöm inte att fylla i diagnostisk checklista. Starta datorn (om det går) innan du ringer till Dell för att få hjälp. Ring från en telefon vid eller i närheten av datorn. Det kan hända att du ombeds ange kommandon, uppge detaljerad information under olika åtgärder eller prova andra felsökningsprocedurer som endast kan utföras vid själva datorn. Se till att du har systemdokumentationen till hands.

Diagnostisk checklista

- Namn:
- Datum:
- Adress:
- Telefonnummer:
- Servicenummer (streckkoden på baksidan av datorn):
- Expresskod:
- Returauktoriseringsnummer (om du fått ett sådant från Dells supporttekniker):
- Operativsystem och version:
- Enheter:
- Expansionskort:
- Är datorn ansluten till ett nätverk? Ja/Nej
- Nätverk, version och nätverkskort:
- Program och versioner:

Få hjälp

I operativsystemets dokumentation finns information om systemets startfiler. Om datorn är ansluten till en skrivare skriver du ut alla filer. Annars antecknar du innehållet i alla filer innan du ringer till Dell.

- Felmeddelande, pipkod eller diagnostikkod:
- Beskrivning av problemet och felsökningsåtgärder som du utfört:

Kontakta Dell

För kunder i USA, ring 800-WWW-DELL (800-999-3355).



OBS! Om du inte har en fungerande Internet-anslutning kan du hitta kontaktinformation på fakturan, följesedeln, räkningen och i Dells produktkatalog.

Dell tillhandahåller fler online- och telefonbaserade support- och servicealternativ. Tillgänglighet varierar efter land och produkt och en del tjänster kanske inte finns tillgängliga i ditt område.

Om du vill kontakta Dell för försäljning, teknisk support eller kundtjänstfrågor:

1. Gå till **support.dell.com/contactdell**.
2. Välj land eller region.
3. Välj lämplig service eller supportlänk, beroende på vad du behöver.
4. Välj den metod att kontakta Dell som är bekväm för dig.

Hitta mer information och resurser

Om du behöver:

Se:

installera om operativsystemet

“Systemåterställningsmedia” på sidan 67

köra ett diagnostikprogram för datorn

“Dell Diagnostics” på sidan 59

återinstallera den bärbara datorns
systemprogramvara

“Mina hämtningar från Dell” på sidan 56

söka efter mer information om operativsystemet
Microsoft® Windows® och funktioner

support.dell.com

uppgradera datorn med nytt eller extra minne
eller en ny hårddisk

Servicehandboken på **support.dell.com/manuals**



OBS! I vissa länder kan garantin upphävas
om du öppnar och ersätter delar i datorn.
Kontrollera garanti- och returavtalen innan
du arbetar inne i datorn.

installera om eller ersätta en utsliten eller
felaktig del

Om du behöver:

hitta information om beprövade rutiner för säkerhet för datorn

granska garantiinformation, villkor (bara USA), säkerhetsinformation, myndighetsinformation, ergonomiinformation och licensavtal för slutanvändare

hitta servicenummer/expresskod — Du måste använda servicenumret för att identifiera datorn på **support.dell.com** eller när du kontaktar teknisk support

hitta drivrutiner och hämtningar; Viktigt-filer
få teknisk support och hjälp med produkten
kontrollera orderstatus för nya beställningar
hitta lösningar och svar på vanliga frågor
hitta information om rykande färsk information om tekniska ändringar av datorn eller avancerat tekniskt referensmaterial för tekniker och erfarna användare

Se:

dokumentet med säkerhets- och myndighetsinformation som levererades med datorn, se även Regulatory Compliance-webbplatsen på **www.dell.com/regulatory_compliance**



datorns undersida

Dell Support Center. Starta **Dell Support Center** genom att klicka på ikonen  i Aktivitetsfältet

support.dell.com

Specifikationer

Detta avsnitt ger dig information som du kan behöva när du ställer in, uppdaterar drivrutiner för och uppgraderar datorn.

 **OBS!** Utbudet kan variera i olika regioner. Mer information om hur din dator är konfigurerad får du genom att klicka på **Start**  → **Hjälp och support** och sedan välja lämpligt alternativ för att visa information om datorn.

Datormodell

Studio 1555/1557/1558

Datorinformation

Systemkrets	Intel GM45/PM45 + ICH9M (Studio 1555)
	Mobile Intel 5 series express chipset PM55 (Studio 1557)
	Mobile Intel 5 series express chipset HM55 (Studio 1558)

Datorinformation

Databussbredd	64-bitars
DRAM-bussbredd	tvåkanals (2) 64-bitarsbussar
Flash EPROM	4 MB
Grafikbuss	PCI-E x16
PCI-buss	32-bitars

Datormodell	Studio 1555	Studio 1557	Studio 1558
Processorn			
Typ	Intel® Core™2 Duo Intel Pentium® Dual-Core Intel Celeron® Dual-Core Intel Celeron	Intel Core i7	Intel Core i3 Intel Core i5 Intel Core i7
L1-cacheminne	64 KB (32 KB för varje kärna)	128 KB (32 KB för varje kärna)	128 KB (32 KB för varje kärna)
L2-cacheminne	3 MB eller 6 MB (Intel Core2 Duo) 1 MB (Intel Celeron, Intel Pentium Dual-Core och Intel Celeron Dual-Core)	1 MB	1 MB
L3-cacheminne		upp till 8 MB delad data	upp till 4 MB delad data

Specifikationer

Datormodell	Studio 1555	Studio 1557	Studio 1558
Bildskärm			
LCD-gränssnitt	LVDS (Low Voltage Differential Signaling)	LVDS	LVDS
TV-stöd	HDMI 1.3b	HDMI 1.3b	HDMI 1.3b
Diskret			
Bildskärmstyp	integrerad på moderkortet	integrerad på moderkortet	integrerad på moderkortet
Grafikstyrenhet	ATI Mobility Radeon HD 4570	ATI Mobility Radeon HD 4570	ATI Mobility Radeon HD 4570 ATI Mobility Radeon HD 5470
Bildskärmsminne	GDDR3 256 MB/512 MB	DDR3 512 MB/1 GB	DDR3 512 MB/1 GB

Datormodell	Studio 1555	Studio 1557	Studio 1558
UMA			
Bildskärmstyp	integrerad på moderkortet		integrerad på moderkortet
Grafikstyrenhet	Mobile Intel GMA 4500MHD		Intel GMA HD
Bildskärmsminne	upp till 358 MB delat minne		upp till 1,7 GB delat minne

Specifikationer

ExpressCard

ExpressCard-styrenhet	Intel ICH9M (Studio 1555) Mobile Intel 5 series express chipset PM55 (Studio 1557) Mobile Intel 5 series express chipset HM55 (Studio 1558)
Kort som stöds	ExpressCard/34 (34 mm) 1,5 V och 3,3 V
Kontaktstorlek	26 stift

Minne

Kontakter	två SODIMM-socklar som användaren kan nå
Kapacitet	1 GB, 2 GB och 4 GB
Minnestyp	800 MHz SODIMM DDR2 (Studio 1555) 1067/1333 MHz SODIMM DDR3 (Studio 1557/ Studio 1558)
Minsta minne	1 GB (en kanal)
Maximalt minne	8 GB (dubbla kanaler - 4 GB x 2)



OBS! Instruktioner för hur du uppgraderar minnet hittar du i *Servicehandboken* på support.dell.com/manuals.

Kontakter

Ljud	en mikrofonkontakt och två stereohörlurs-/högtalarkontakter
IEEE 1394a	en 4-stifts minikontakt, utan strömförsörjning
MiniCard	en typ IIIA helstorlek MiniCard-kortplats, två halvstorleks MiniCard-kortplatser
HDMI	19 stift
Nätverkskort	en RJ45-anlutning
eSATA	en sjustifts/fyrstifts eSATA/USB-kombinationskontakt
USB	två USB 2.0-anlutningar med fyra stift
Bildskärm	en 15-hålskontakt

Kommunikation

Modemtyp (tillval)	extern V.92 56K USB-modem
Styrenhet för modem	maskinvarumodem
Modemgränssnitt	USB
Nätverkskort	10/100/1000 Ethernet LAN på moderkortet
Trådlöst	WLAN, WiMax a/b/g/n and WWAN ExpressCard med Bluetooth® trådlös teknologi

Specifikationer

Ljud

Ljudtyp	IDT 92HD73C högdefinitionsljudcodec
Styrenhet för ljud	5.1-kanalers HD-ljud
Stereokonvertering	24-bitars (analog-till-digital och digital-till-analog)
Internt gränssnitt	Intel-högdefinitions ljud
Högtalare	två högtalare på vardera 4,5 ohm och en bashögtalare på 4 ohm
Intern högtalarförstärkare	2 watt per kanal till 4,5 ohm och 3 watt per kanal bashögtalare
Volymreglage	programmenyer och mediakontroller

Kamera (tillval)

Bildpunkter	2,0 megapixel
Videoupplösning	320 x 240 ~1600 x 1200 (640 x 480 vid 30 fps)
Diagonal betraktning-vinkel	66°

Tangentbord (bakgrundsbelyst)

Antal tangenter	86 (USA och Kanada); 102 (Europa); 105 (Japan); 104 (Brasilien)
Layout	QWERTY/AZERTY/Kanji

Bildskärm

Typ	15,6 tums HD + WLED TrueLife 15,6 tums HD+ LED bakgrundsbelyst, TrueLife 15,6 tums ultraskarp FHD LED bakgrundsbelyst, TrueLife
Mått:	
Höjd	193,5 mm (7,61 tum)
Bredd	344,2 mm (13,55 tum)
Diagonalt	396,2 mm (15,60 tum)
Maximal upplösning	HD: 1366 x 768 HD+: 1600 x 900 FHD: 1920 x 1080
Uppdaterings- hastighet	60 Hz
Betraktning- vinkel	0° (stängd) till 140°

Bildskärm

Visningsvinklar:	
Vågrät	HD: 40/40 HD+/FHD: 60/60
Lodrät	HD: 15/30 HD+/FHD: 50/50
Bildpunktstäthet	HD: 0,252 x 0,252 mm HD+: 0,215 x 0,215 mm FHD: 0,18 x 0,18 mm
Inställningar	ljusstyrkan kan regleras med snabbtangenter (mer information finns i <i>Dell-teknikhandbok</i>)

Specifikationer

Pekskiva

X/Y-positionsupplösning (grafiktabelläge)	240 cpi
Storlek	
Bredd	73,09 mm (2,87 tum) sensoraktivt område
Höjd	40,09 mm (1,57 tum) rektangel

Batteri

Typ	4-cellers "smart" litiumjonbatteri (Studio 1555) 6-cellers/9-cellers smart" litiumjonbatteri (Studio 1555/1557/1558)
Djup	48,3 mm (1,9 tum) (4/6/9 celler)
Höjd	20,4 mm (0,8 tum) (4/6 celler) 37,8 mm (1,5 tum) (9 celler)
Bredd	206,6 mm (8,13 tum) (4/6 celler) 284,9 mm (11,2 tum) (9 celler)

Batteri

Vikt	0,24 kg (0,54 lb) (4 celler) 0,34 kg (0,75 lb) (6 celler) 0,50 kg (1,10 lb) (9 celler)
Spänning	11,1 VDC (6/9 celler) 14,8 VDC (4 celler)
Laddningstid (ungefärlig)	4 timmar (när datorn är avstängd)
Drifttid	varierar beroende på driftsförhållandena. Kan minska avsevärt under vissa -beräkningsintensiva förhållanden. mer information finns i <i>Dell-teknikhandbok</i> .

Batteri

Batteriets livslängd (ungefärlig)	300 laddningscykler
Temperaturintervall:	
Drift	0° till 35 °C (32° till 95 °F)
Förvaring	-40° till 65 °C (-40° till 149 °F)
Knappcells batteri	CR-2032

Specifikationer

Nätadapter

Inspänning	100–240 VAC
Ingångsström	1,5 A/1,6 A/1,7 A
Infrekvens	50–60 Hz
Uteffekt	65 W eller 90 W
Utström (65 W)	4,34 A (maximum vid 4-sekunders puls) 3,34 A (kontinuerlig)
Utström (90 W)	5,62 A (maximum vid 4-sekunders puls) 4,62 A (kontinuerlig)
Uppskattad utspänning	19,5 +/- 1 VDC

Nätadapter

Mått: 65 W (E-serien)	
Höjd	16 mm (0,60 tum) 15 mm (0,59 tum) (adapter bil/flygplan)
Bredd	66 mm (2,6 tum)
Djup	127 mm (5,0 tum)
Vikt (med kablar)	0,29 kg (0,64 lb) 0,26 kg (0,57 lb) (Adapter bil/flygplan, utan nätkabel och förlängningskabel för likström)

Nätadapter

90 W (E-serien)

Höjd	16 mm (0,6 tum)
Bredd	70 mm (2,8 tum)
Djup	147 mm (5,8 tum)
Vikt (med kablar)	0,34 kg (0,76 lb)

Temperaturintervall:

Drift	0° till 35 °C (32° till 95 °F) 0° till 40 °C (32° till 104 °F) (adapter bil/flygplan)
Förvaring	-40° till 65 °C (-40° till 149°F) -40° till 70 °C (-40° till 158 °F) (adapter bil/flygplan)

Fysiska mått

Höjd	25,3 mm till 38,9 mm (0,10 tum till 1,23 tum)
Bredd	371,6 mm (14,63 tum)
Djup	253,0 mm (9,96 tum)
Vikt (med 6-cells batteri och optisk enhet):	konfigurerbar till mindre än 2,52 kg (5,54 lb)

Specifikationer

Miljö

Temperaturintervall:

Drift 0° till 35 °C
(32° till 95 °F)

Förvaring -40° till 65 °C
(-40° till 149°F)

Relativ luftfuktighet (maximal):

Drift 10% till 90%
(utan kondens)

Förvaring 5% till 95%
(utan kondens)

Maximal vibration (med ett slumpmässigt vibrationsspektrum som simulerar användarmiljön):

Drift 0,66 g RMS

Ej i drift 1,30 g RMS

Miljö

Maximal shock (i drift — mätt när Dell Diagnostics körs på hårddisken och en 2 ms halvsinuspuls; ej i drift — mätt med hårddiskens huvud i parkeringsläge och en 2 ms halvsinuspuls):

Drift 110 G

Ej i drift 160 G

Höjd över havet (maximal):

Drift -15, 2 till 3048 m
(-50 till 10 000 fot)

Förvaring -15, 2 till 10 668 m
(-50 till 35 000 fot)

Luftburen föroreningsnivå G2 eller lägre enligt ISA-S71.04-1985

Bilaga

Om Macrovision-produkter

Denna produkt innehåller teknik för upphovsrättsskydd som skyddas av metodanspråk i vissa amerikanska patent och annan immateriell äganderätt som tillhör Macrovision Corporation och andra rättighetsinnehavare. Den upphovsrättsligt skyddade tekniken får bara användas med Macrovision Corporations godkännande och endast för hemmabruk och annan begränsad användning, såvida inte Macrovision Corporation uttryckligen ger sitt medgivande till det. Dekompilering och disassemblering är förbjudet.

Information för NOM, eller den officiella mexikanska standarden (Endast för Mexiko)

Följande information tillhandahålls i den eller de enheter som beskrivs i detta dokument i enlighet med kraven i den officiella mexikanska standarden (NOM):

Importör:

Dell México S.A. de C.V.

Paseo de la Reforma 2620 - 11°

Col. Lomas Altas

11950 México, D.F.

Regleringsmodellnummer	Spänning	Frekvens	Elektricitetsförbrukning	Utspänning	Utintensitet
PP39L	100–240 VAC	50–60 Hz	1,5 A/1,6 A/1,7 A	19,5 VDC	3,34 A/4,62 A

För information, läs den säkerhetsinformation som medföljde datorn.

Ytterligare information om beprövade rutiner för datorns säkerhet hittar du på Regulatory Compliance-webbplatsen på www.dell.com/regulatory_compliance.

Index

C

cd-skivor, spela upp och skapa **45**

D

dator, ställa in **5**

datormöjligheter **44**

DellConnect **71**

Dell Diagnostics **59**

Dell Factory Image Restore **68**

Dell Support Center **55**

Dell Touch Zone **36**

Diagnostisk checklista **75**

drivrutiner och nedladdningsbara filer **79**

E

e-postadresser

för teknisk support **72**

F

Felsökare för maskinvara **58**

FTP-inloggning, anonymous **72**

förgreningsdosor, använda **6**

G

garantireturer **74**

gester

pekskärm **37**

styrplatta **30**

H

hitta mer information **78**

hjälp

få hjälp och support **70**

I

Internet-anslutning **16**

ISP

Internet-leverantör **16**

K

kabelbaserat nätverk

nätverkskabel, ansluta **7**

konfiguration, innan du börjar **5**

Kontakta Dell på nätet **76**

kretsuppsättning **80**

kundtjänst **71**

L

leverera produkter

för retur eller reparation **74**

luftflöde, tillåtet **5**

lösa problem **48**

M

maskinvaruproblem

diagnostisera **58**

minne, stöd för **84**

minnesproblem

lösa **52**

N

Nätadapter

storlek och vikt **91**

nätverksanslutning

fixa **50**

P

pekskärm **36**

gester **37**

problem, lösa **48**

problem med strömförsörjning, lösa **51**

produkter

information och inköp **73**

programvara, funktioner **44**

programvara, problem **53**

R

resurser, hitta mer **78**

ring Dell **75**

S

skada, undvik **5**

skivor

använda **40**

specifikationer **80**

stödda webbplatser

webbplatser **72**

support, e-postadresser **72**

systemmeddelanden **56**

T

trådlös nätverksanslutning **50**

V

ventilation, kontroll **5**

vänd **39**

W

Windows

guiden Programkompatibilitet **53**

Å

återställa fabriksinställning **68**

Tryckt i Irland.

www.dell.com | support.dell.com



070X1PA00